

# MANUAL DE UTILIZARE

## GIOEL EQUILIBRIUM

# MANUAL DE UTILIZARE GIOEL EQUILIBRIUM



Stimate client,

Ne bucuram pentru interesul manifestat fata de Gioel Equilibrium si va multumim pentru alegerea facuta.

GIOEL EQUILIBRIUM este un produs foarte avansat din punct de vedere tehnic, de inalta performanta si cu multiple functii; un sistem profesional care va permite sa aveti rezultate exceptionale si sa economisiti energie, munca si timp.

Pentru a obtine o functionare optima si pentru a-si mentine potentialul nealterat, va rugam sa urmati cu strictete instructiunile din acest manual si sa-l pastrati pentru oricine foloseste produsul.

Va rugam sa cititi si sa respectati instructiunile oferite in acest manual inainte de utilizare pentru a asigura folosirea corecta si in siguranta.

## CUPRINS:

**3** Masuri de siguranta

**4** Pregatire aparat

**5 - 9** Descopera Gioel Equilibrium

**10 - 18** Aplicatie Gioel Equilibrium



# Masuri de siguranta

Pentru siguranta dumneavoastra, pentru obtinerea celor mai bune rezultate si pentru a conferi o viata cat mai lunga aparatului dumneavoastra, este necesar sa respectati cateva reguli de baza:

- Inainte de a conecta Gioel Equilibrium la reseaua electrica verificati ca tensiunea retelei sa fie de 220/230 Volti 50/60 Hz
- Nu utilizati Gioel Equilibrium in alte scopuri decat pentru ceea ce este destinat dupa cum urmeaza in acest manual
- Gioel Equilibrium nu trebuie utilizat de catre copii sau persoane neinstructite
- Cablul de alimentare nu trebuie sa atinga suprafete calde si inainte de fiecare folosire verificati daca este intact
- In cazul in care cablul de alimentare este deteriorat trebuie schimbat cu altul cu aceleasi caracteristici
- Evitati sa utilizati Gioel Equilibrium in acelasi timp cu alte electrocasnice de putere mare pe acelasi circuit electric
- Daca este necesar un prelungitor pentru cablul de alimentare utilizati unul de cel putin 10 amperi cu impamantare
- Stecherul trebuie bagat bine in priza pentru o conectare perfecta
- Nu scufundati niciodata Gioel Equilibrium in apa. Curatati-l doar cu o laveta uscata sau umeda avand grija sa scoateti preventiv stecherul din priza
- Aparatul trebuie deconectat dupa folosire si inainte de intretinere
- Nu atingeti Gioel Equilibrium cu mainile ude
- Aparatul nu trebuie folosit daca a cazut, daca sunt semne vizibile de daune sau daca pierde apa pe vreo parte
- Reparatiile trebuie efectuate exclusiv de catre personal autorizat si trebuie folosite doar piese de schimb originale furnizate de catre producator sau aprobate sa acesta
- Nu se asuma raspunderea pentru reparatii sau manipulari incorecte
- Eventualele reparatii incorecte sau efectuate de catre personal neautorizat duc la pierderea garantiei
- Pastrati ambalajul intreg in cazul in care acesta trebuie dus in service
- Aparatul poate fi folosit de catre copii cu varsta peste 8 ani si de catre persoane cu capacitati fizice reduse, senzoriale sau mentale sau lipsite de experienta sau de cunostintele necesare, decat daca sunt supravegheate sau daca sunt instruite cu privire la utilizarea aparatului de catre o persoana responsabila pentru siguranta lor
- Copiii nu trebuie sa se joace cu aparatul
- Curatarea si intretinerea ce trebuie efectuata de catre utilizator nu trebuie facuta de catre copii fara supraveghere
- Strangeti cablul de alimentare pornind de la aparat (nu de la stecher)
- La finalul utilizarii scoateti recipientul si goliti-l complet de apa
- Inainte de fiecare mutare a aparatului scoateti recipientul cu apa si puneti-l la loc dupa ce l-ati asezat in noul loc ales
- Dupa ce ati folosit Gioel Equilibrium cu Parfumurile Trilli, scoateti recipientul, goliti-l si clatiti-l bine

# Pregatirea aparaturii

Scoateti aparatul din cutie tinandu-l de curea sau de la baza si ridicati-l cu ambele maini (**Fig 1.2**). Nu-l scoateti de capacul superior transparent asa cum arata in **Fig. 1**.

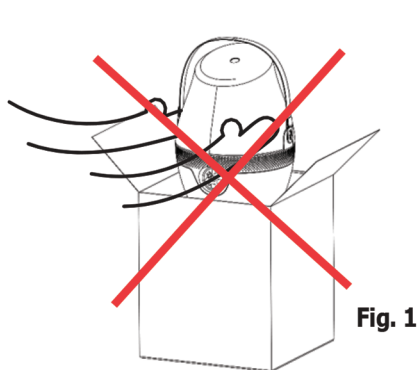

Introduceti recipientul potrivit corect piesele intre ele asa cum este aratat in **Fig. 2.0 si 2.1**. Atunci cand se introduce canalul in rezervorul de apa apasati atat pe margini cat si central astfel incat cele doua parti sa fie bine introduse una in cealalta, avand grija la garnituri.

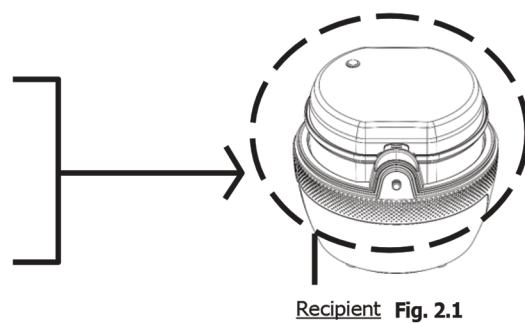
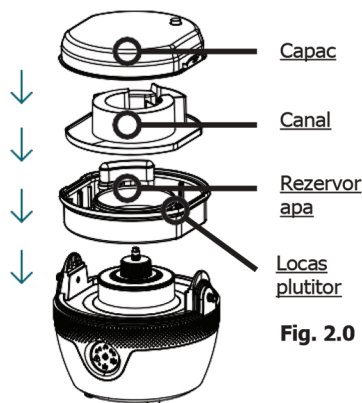

Positionati capacul superior il locasul sau deasupra corpului central al Gioel Equilibrium.  
**Fig. 3**

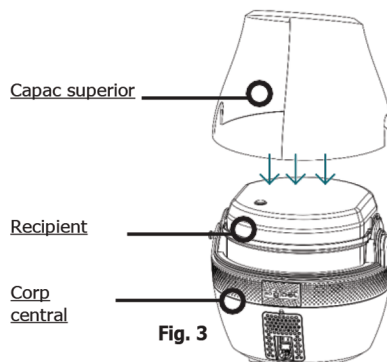



# Descopera Gioel Equilibrium

## Aparatul si afisaj.

Mai jos sunt detaliate comenzile prezente pe afisajul aparatului.



10



1

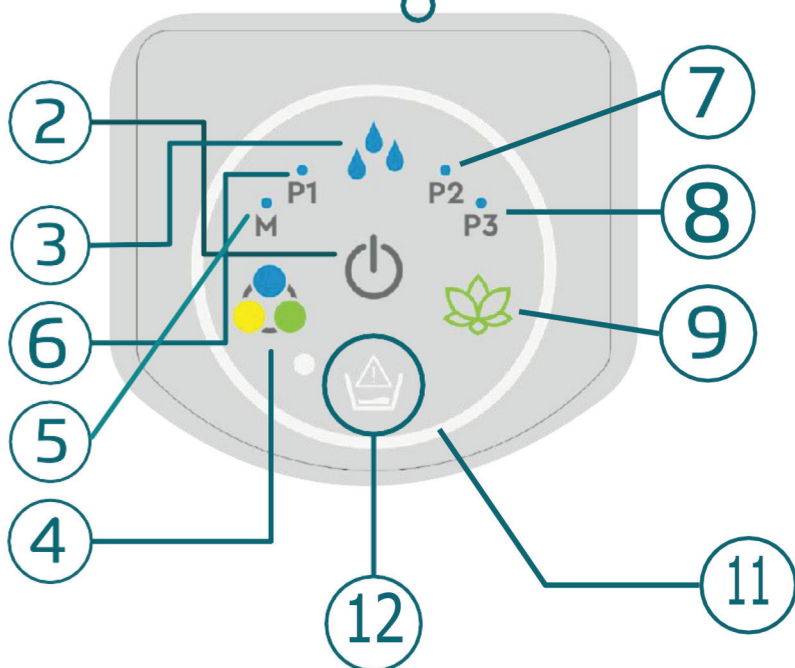

### Legenda comenzi:

1. Intrerupator general
2. Buton STANDBY
3. Buton "Spalare aer" (Purificare aer)
4. Buton "Experienta cromatica"
5. Functie "Manual"
6. Program 1 (vezi pag. 7)
7. Program 2 (vezi pag. 7)
8. Program 3 (vezi pag. 7)
9. Buton "Experienta aromatica"
10. Inel Led
11. Cerc luminos
12. Indicator luminos alarme / Prea putina/prea multa H<sub>2</sub>O (vezi pag.9)

# Intra in universul Equilibrium folosind afisajul.

(vezi butoanele de la pagina anterioara)

## Spalarea aerului (Purificarea)



Introduceti o sticla intrega cu apa de la robinet, prin orificiul recipientului (vedi **Fig. 4**) utilizand sticla din dotare.

N.: nu uitati sa inchideti orificiul cu dopul corespunzator.

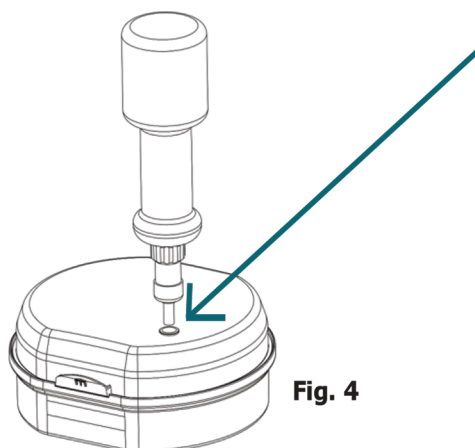

Sticla din dotare si recipientul

**Fig. 4**

Conectati cablul de alimentare la retea si apasati intrerupatorul general (1).

Apasati butonul STANDBY (2) de pe tastatura pentru a fi pregatit de utilizare (READY)

**Modalitate automatica:** apasati butonul 3 "Spalarea Aerului" o data. Cercul luminos va incepe sa lumineze in culoarea albastra.

In acest moment Equilibrium va incepe monitorizarea aerului si va functiona in mod total automat in functie de valorile gasite in ceea ce priveste particulele VOC, Co<sup>2</sup> si umiditate. Daca motorul nu porneste inseamna ca valorile calitatii aerului sunt in norma.

Pentru a se stabiliza senzorii este nevoie de 15 minute de la pornire pentru a activa orice alta functie

**Modalitate manuala:** apasand inca o data butonul "Spalarea aerului" (3) se va lumina led-ul "M" (5). Dupa 3 secunde se va activa Functia "Spalarea aerului" la viteza 1. Tinand apasat in continuu butonul "Spalarea Aerului" (3) puteti alege viteza motorului dorita, de la 1 la 5. In functie de viteza motorului selectata, culoarea cercului luminos (11) va varia in intensitate. In aceasta situatie motorul va ramane pornit pana cand utilizatorul nu-l va opri apasand butonul STANDBY (2) sau pana cand nivelul apei va ajunge la nivelul minim permis.

## PROGRAMELE P1, P2 E P3 (VEZI PAG. 5)

Apasand inca o data butonul "Spalarea Aerului" (3) se vor ilumina pe afisaj consecutiv led-urile P1, P2 si P3, permitandu-va astfel de a alege intre cele trei programe **presetate** diferit:

### Programul P1:

- viteza motorului 1
- 12 cicluri cu durata de 15 min si pauza de 20 min, care insumeaza 420 min

### Programul P2:

- viteza motorului 3
- 12 cicluri cu durata de 20 min si pauza de 20 min, care insumeaza 480 min

### Programul P3:

- viteza motorului 5
- ciclu unic cu o durata de 30 min

## Curatare si intretinere

Dupa folosirea aparatului sau o data pe zi, se recomanda de a goli si de a schimba apa din recipient. Pentru aceasta operatiune este necesar sa scoateti cablul de alimentare din priza. Scoateti capacul superior, apoi recipientul.

Acesta din urma trebuie descompus (vezi pag. 4) si golit de lichid. Se recomanda sa clatiti cu apa din abundenta fiecare parte a recipientului.

Inainte de a reasambla Equilibrium uscati componentele recipientului si mai ales baza asezata deasupra corpului central. De asemenea controlati ca plutitorul se misca bine in locasul sau.

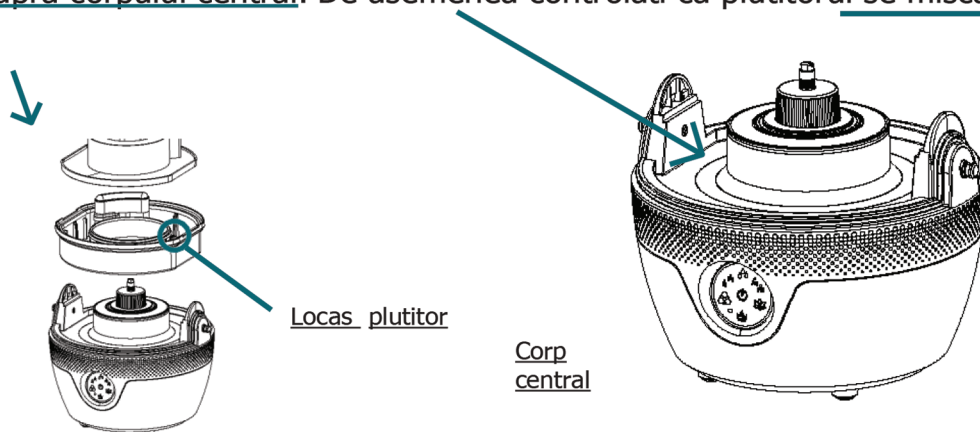

### AVERTIZARE:

**Pentru a muta Gioel Equilibrium scoateti cablul de alimentare din priza. Se recomanda de a scoate intotdeauna recipientul, in caz contrar tineti aparatul perfect vertical in timpul mutarii (vezi Fig. 1.2 de la pag. 4), pentru a evita ca apa sa patrunda in interiorul aparatului, cauzand astfel defectiuni.**



# Experienta cromatica



Conectati cablul de alimentare la retea si apasati intrerupatorul general (1). Apasati butonul STANDBY (2) de pe tastatura pentru a fi pregatit de utilizare (READY).

Selectand butonul "Experienta cromatica" (4), se va aprinde ledul. In acest moment este activata **modalitatea C0** explicata mai jos. Apasand in mod repetat butonul "Experienta cromatica" (4) se va putea alege intre cele trei experiente cromatice\*:

**C0:** culoare alba, lampa va functiona cu culoarea alba. Pentru terminarea programului C0 apasati butonul STANDBY (2)

\*Experiente cromatice:

**C1 – Relaxare (Relax):** Culoare initiala albastra, cu cicluri de cate 4' si durata totala de 60'. Pentru a opri functia apasati butonul STANDBY (2). Culori in tonuri de albastru-verde.

**C2 – Concentrare (Focus):** Culoare initiala alba, cu cicluri de cate 4' si durata totala de 60'. Pentru a opri functia apasati butonul STANDBY (2). Culori in tonuri de alb-albastru.

**C3 – Energie (Energy):** Culoare initiala galbena, cu cicluri de cate 4' si durata totala de 60'. Pentru a opri functia apasati butonul STANDBY (2). Culori in tonuri de galben-portocaliu-rosu-magenta.

N: In timpul experientei cromatice se poate folosi si functia de "Spalarea Aerului", apasand butonul "Spalarea Aerului" (3). Configurandu-l astfel, motorul va functiona exclusiv la viteza "1".

# Experienta Aromatica



Pregatiti Gioel Equilibrium asa cum este descris anterior, in spalarea aerului (vezi pag. 6). Alegeti parfumul Trilli dorit si introduceti-l in aparat urmand unul dintre cele doua moduri ilustrate mai jos:

1. Dizolvati continutul plicului in sticla din dotare umpluta cu apa calda, apoi turnati lichidul prin orificiul recipientului.  
(aceasta solutie este recomandata pentru un randament maxim)
2. Introduceti prin orificiul recipientului cantitatea dorita de pulbere aromatica, maxim un plic. Puteti utiliza palnia din dotare.

Selectand butonul "Experienta aromatica" (9), se va aprinde led-ul. In acest mod motorul va porni pentru 20 de minute la viteza minima si lumina va fi verde.  
Daca doriti sa intrerupeti experienta aromatica, apasati butonul STANDBY (2).

## Alarmer si Avertizari - Gioel Equilibrium

1. **Led recipient** (vedi **Fig. 5**):  
- ROSU APRINS: nivelul apei insuficient;

2. **Led recipient (Fig. 5) + led spalarea aerului (3)**: nivelul apei excesiv;



Fig. 5

3. **Cerc luminos**:  
- ROSU FIX: capacul recipientului lipseste;

4. **Inel led (10) corp central**:  
- ROSU FIX: capacul superior lipseste;

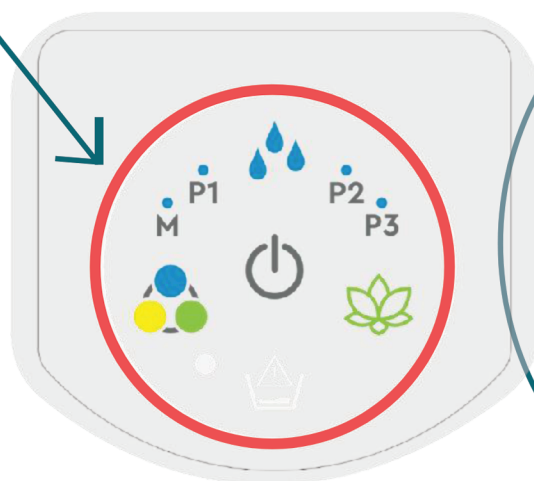

# Conectare App Gioel Equilibrium

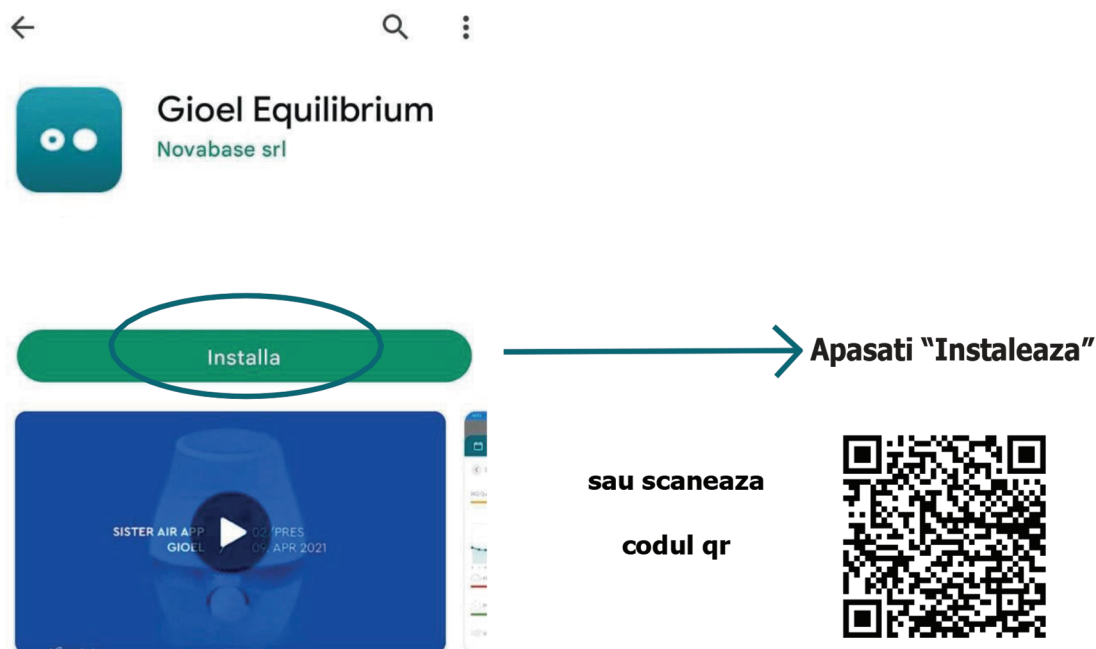

Inainte de a incepe folosirea aplicatiei "Gioel Equilibrium" asigurati-va ca ati parcurs urmatoorii pasi:

1. **Activati Bluetooth** de pe dispozitivul dorit (telefon, tableta), asigurandu-va ca este vizibil pentru dispozitive externe
2. **Porniti GPS-ul** sau **Localizarea** de pe dispozitiv.
3. Porniti **Gioel Equilibrium** (va fi in mod STANDBY [2]).

**In acest moment puteti instala aplicatia "Gioel Equilibrium". Daca aplicati este deja instalata pe dispozitiv, verificati daca aveti instalata ultima actualizare.**



# App Gioel Equilibrium – Pas cu pas



Odata descarcată aplicația, cu **Bluetooth și GPS active**, va trebui să asociați Gioel Equilibrium cu dispozitivul folosit. Deci, urmăriți instrucțiunile afișate pe aplicație. ([Următorii pași îi puteți urmări mai jos](#).)

În prima fereastră ([Fig. 6](#)) apăsați pe săgeata din josul paginii, pentru a începe procedura de instalare, urmând aceeași operație și pentru următoarele pagini ([Fig. 7 e 8](#)).

Fig. 6

Fig. 7



Fig. 8



Fig. 9

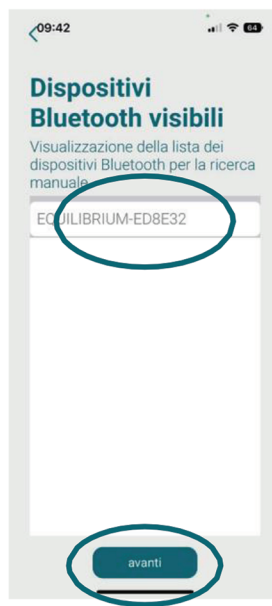

În acest moment codul Bluetooth al lui Gioel Equilibrium va apărea în listă, deci apăsați pe el și apoi mergeți mai departe "next" ([vedi Fig. 9](#)).

# App Gioel Equilibrium – Pas cu pas

La primul acces, aplicatia va cere introducerea unei noi **parole**. Introduceti ca parola implicita codul: **1234** (Fig. 10).

Dupa ce ati introdus parola, aplicatia va cere sa introduceti un nume si un loc, deci introduceti datele dupa preferintele fiecaruia ([vezi exemplul din Fig. 11](#)).

Selectati dispozitivul Gioel Equilibrium asociat pentru a incepe folosirea functiilor din aplicatie. In aceeasi fereastra, daca doriti, puteti inregistra un alt produs (apasand butonul din josul paginii). [[vezi Fig. 12](#)]

Fig. 10

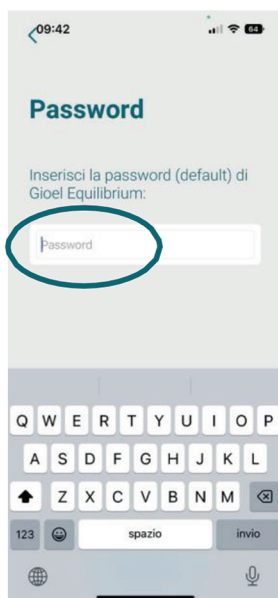

Fig. 11

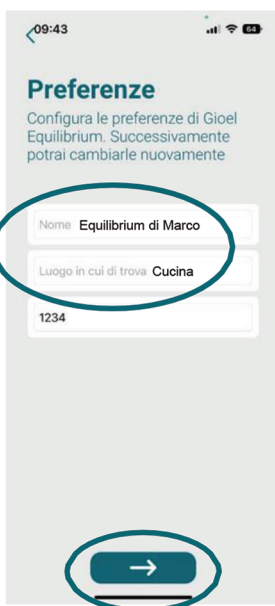

Fig. 12



**N. Continuati in paginile urmatoare ale manualului pentru a avea o descriere completa in ceea ce priveste aplicatia.**

# App Gioel Equilibrium

In **home** (Fig. 13) se pot alege functiile disponibile.

Butoanele din centru reprezinta cele trei experiente (cromatica 🌿, spalarea aerului 💧 si aromatica 🌸).

In meniul cu iconita calendar 📅 este posibila programarea functiilor Gioel Equilibrium.

Apasand iconita grafica 📊 apar datele detectate de senzori pentru VOC (compusi organici volatili), Co2, particule de praf, temperatura si umiditatea din aerul incaperii dvs. Selectand iconita profilului, sunt afisate datele dvs. care pot fi modificate daca este necesar.

Cele trei carduri colorate din centru sunt, in schimb, cele trei moduri presetate sugerate de Gioel Equilibrium. Prin "mod" se intelege o stare de spirit catre care utilizatorul doreste sa se indrepte. (vezi pag. 17 pentru explicatie).

## Calendarul:

in aceasta sectiune utilizatorul poate personaliza dupa cum doreste activitatile Gioel Equilibrium.

## Graficul:

in aceasta sectiune utilizatorul poate vedea datele detectate de Equilibrium in aer (valori Voc, Co2, umiditate, etc.).

## Profil:

in aceasta sectiune sunt datele utilizatorului, care se pot modifica daca este necesar.

Fig. 13

HOME



3 MODURI suggerate de Gioel Equilibrium

Cele trei experiente: Cromatica, Spalarea aerului si Aromatica.



# App Gioel Equilibrium

Fig. 14

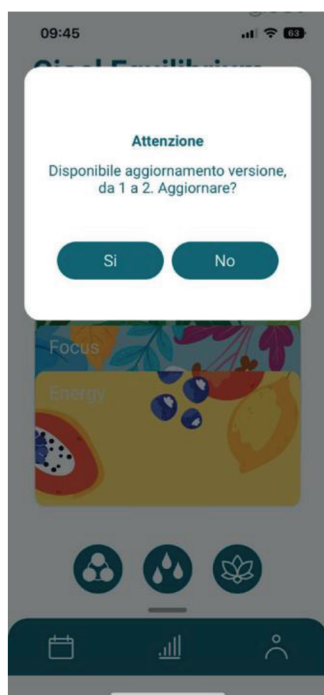
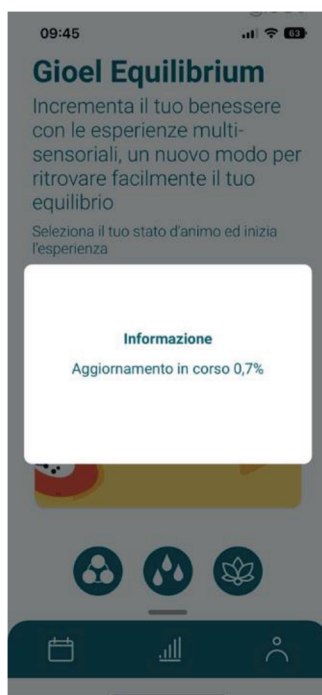

Fig. 15



N. In cazul in care aplicatia cere actualizare, apasati "Da" si asteptati finalizarea procesului de actualizare. (vezi Fig. 14 si 15)

## App - Experienta Cromatica



Fig. 16

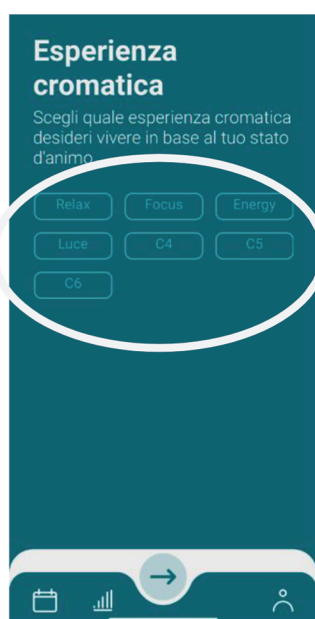
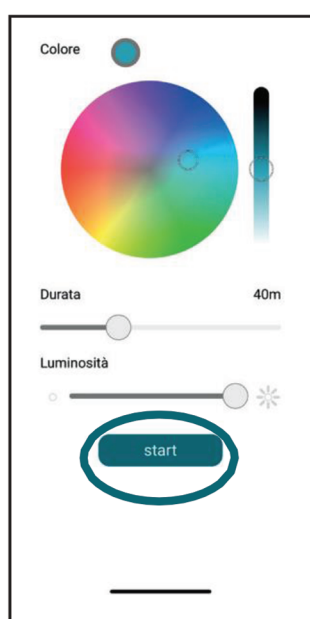

Fig. 17



Dupa ce ati selectat iconita "🌿" din home, utilizatorul intra in sectiunea dedicata **experientei cromatice**. (vezi Fig. 16 - 17).

Apasand "**Relax**", "**Focus**" sau "**Energy**" se deruleaza programele de lumina prestabilite. Apasand pe "**Lumina**" se va activa functia lampa, unde utilizatorul poate alege culoarea, durata si luminozitatea luminii alese. Aceasta functie ajuta utilizatorul pentru a se relaxa. Apasand in schimb pe "**C4**", "**C5**" sau "**C6**" utilizatorul poate programa functia lampa dupa cum doreste. Dupa fiecare alegere apasati "start".

# App – Spalarea aerului



Fig. 18

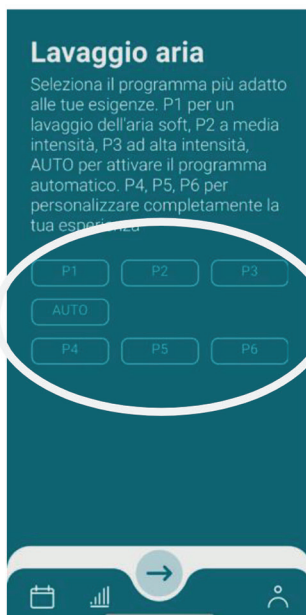

Fig. 19

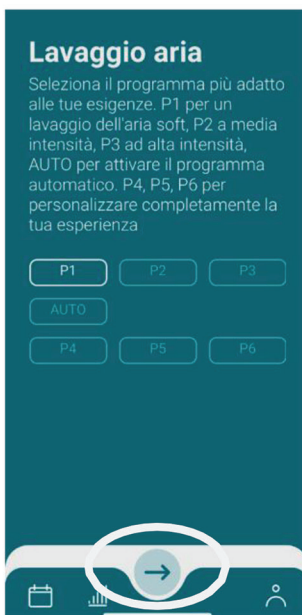
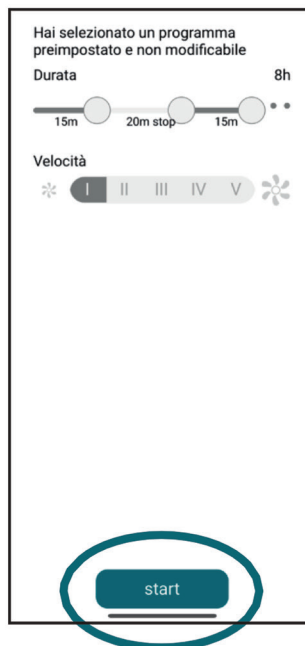

Fig. 20



Dupa ce ati selectat iconita "💧" din **home**, utilizatorul intra in sectiunea dedicata **spalarii aerului**. De aici se poate selecta programul dorit apasand pe sageata si apoi pe "start" (vezi Fig. 18 - 19 - 20).

**P1 - P2 si P3** sunt programe prestabilite pe care utilizatorul le poate folosi pentru a spala aerul din incapere **AUTO** ineamna "automat" si face referire la faptul ca Gioel Equilibrium va functiona in mod automat **P4 - P5 - P6** sunt programe pe care utilizatorul le poate modifica dupa preferinte setand durata si viteza

# App - Experienta Aromatica



Fig. 21



Fig. 22



Dupa ce ati select iconita "🌸" din **home**, utiliztorul intra in sectiunea dedicata **experientei aromatice**. Astfel puteti alege ce parfumuri sa folositi.

Apasand pe **Relax** vor fi recomandate parfumuri potrivite acestui mod, la fel si pentru **Energia** si **Focus**. Apasand pe **Antibacterian** va fi recomandata unica parfumarie disponibila. (vezi Fig. 21). Apasand apoi pe **parfumari** (vezi Fig. 22) va fi posibila vizualizarea continutului,

N. Nu amestecati mai multe plicuri Trilli in acelasi timp

# App - Calendarul



Fig. 23



Fig. 24



Leve per attivare/disattivare i programmi

Dupa ce ati selectat iconita "📅" din **home**, utilizatorul intra in sectiunea dedicata **programarii** Gioel Equilibrium. In prima fereastra (vezi Fig. 23) sunt afisate zilele saptamanii, deci este posibil sa vizualizati programele create zi de zi. Apasand iconita "⊕" se pot adauga programe noi (vezi Fig. 24), deci veti putea alege intre:

**P1 - P2 - P3:** sunt programe prestabilite pe care utilizatorul le poate folosi pentru spalarea aerului din incapere;

**AUTO** inseamna "automat" si face referire ca Gioel Equilibrium va functiona in mod automat;

**P4 - P5 - P6** sunt programe pe care utilizatorul le poate modifica dupa preferinte, deci va putea decide zilele si orarul de functionare.

Selectati apoi orarul de pornire/oprire si frecventa/repetarea programului. Apasati "**salveaza**".

N. In aceasta sectiune veti putea gasi programele dvs.

# App - Graficul



Fig. 25

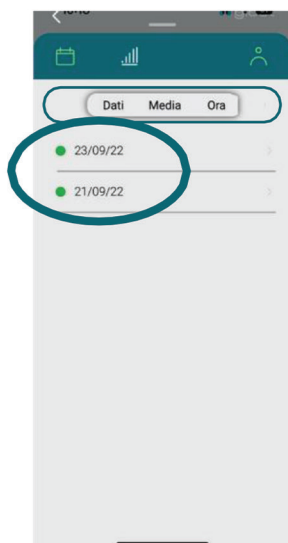
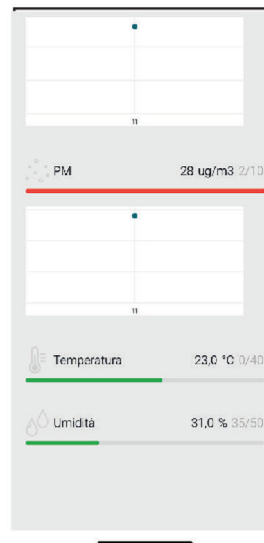

Fig. 26



Fig. 27



\*in grafice vor fi vizualizate valorile gasite pentru diferite particule, VOC, Co2 si umiditate.

\*culorile vor oferi o indicatie vizuala asupra calitatii aerului asa cum este reprezentat in **figura A (pagina urmatoare)**

Selectand iconita "📊" din **home**, utilizatorul intra in sectiunea dedicata **analizei aerului** facuta de Gioel Equilibrium. Apasand pe "**Date**" vor fi vizualizate datele din cursul zilei stranse in fiecare ora. Apasand pe "**Media**" se poate accesa un fisier unde pot fi vizualizate valorile din zilele precedente. Apasand pe "**Ora**" vor fi vizualizate datele din ultima ora la fiecare 5 minute.

Valorile privind Voc, Co2, PM, Temperatura si Umiditatea. (vezi Fig. 25 - 26 - 27)

N.B. Gioel Equilibrium va incepe analiza dupa 15' dupa pornire pentru ca senzorii sa aiba timp sa se stabilizeze.



Figura A

	OFF	Vel. 1	Vel. 3	Vel. 5
Colore	BLU	VERDE	ARANCIO	ROSSO
Particolato	< 13	14-25	26-40	> 40
COV	< 170	171-270	271-370	> 371
CO2	< 700	701-1200	1201-1700	> 1701
UMIDITA'	> 30 ; < 70	20-30 ; 70-80	< 20 ; > 80	

# App - Cele 3 MODURI: Relax, Focus, Energy

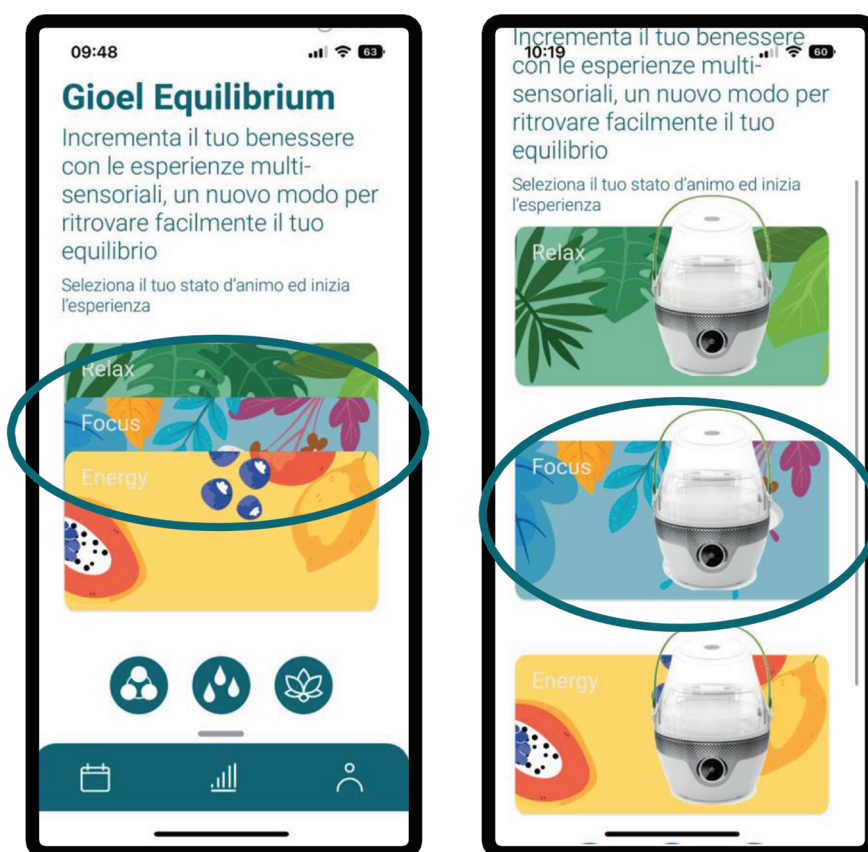

In **home** sunt afisate cele **3 moduri** sugerate de Gioel Equilibrium (vezi cardurile din centru): **RELAX** (card verde), **FOCUS** (card albastru) si **ENERGY** (card galben).

Apasand pe unul dintre cele trei carduri din home veti putea alege modul care vi se potriveste mai bine.

**N.** Prin "mod" se intelege o stare de spirit catre care utilizatorul doreste sa se indrepte. In paginile urmatoare este descris al doilea mod: focus.

Pasii si actiunile sunt aceleasi pentru toate cele 3 moduri.

# App - Cele 3 MODURI: Relax, Focus, Energy

## Exemplu pas cu pas Focus

1



2

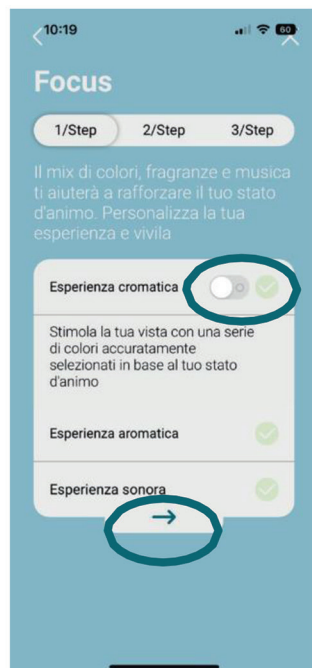

3

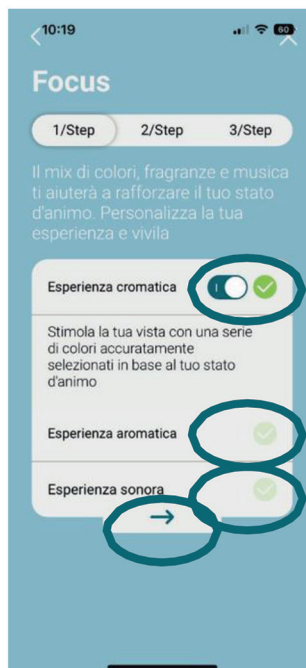

4

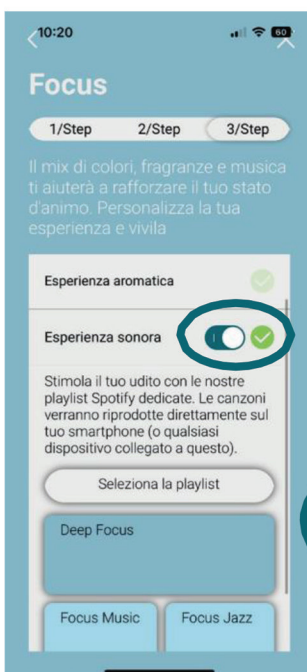

5



Odata selectat modul ales, apasati pe **"incepe"** (pasul 1).

Apoi **activati** experientele dorite, apasand sageata (pasul 2 si 3). In experinta muzicala sunt recomandate **listele** conectate la Spotify, deci selectati lista dorita si apasati **"Start"** (pasul 4 si 5).

**Asteptati apoi pornirea aparatului Gieol Equilibrium si conectarea audio.**

"Pentru a avea o performanta audio mai buna se recomanda conectarea la un difuzor extern sau folosirea unor casti conectate la propriul smartphone.

## Caracteristici tehnice:

Tensiune nominala: 220-240 V

Putere nominala: 600 W

Motor Brushless BLDC – o singura faza: 600W

Clasa izolare electrica: II

Clasa izolare termica: F

Debit max: 50m<sup>3</sup>/h

Capacitate recipient apa: 2,0l

### Sistem de filtrare:

Brevetat international bazat pe trei faze succesive de filtrare prin apa si separator molecular care se invarte cu 22.000 rpm.

Senzori calitatea aerului: de particule, VOC, CO<sub>2</sub>, Temperatura, Umiditate

Zgomot: vit minima: 54db; vit maxima: 68db

Sigurante: Presenta capac superior, Presenta capac recipient, Nivel minim si max, Termoprotector motor: 80°C

Lungime cablu: 1800 mm

Dimensiuni: Diametru max: 365mm; h: 468mm

Greutate: 9,3 Kg fara apa; 10,8 kg cu apa



